

Seite 2-12		Sonderteile
Seite 13-15		Abstandhalter
Seite 16-19		Profile
Seite 20-23		Stahldrahtteile
Seite 24-28		Rohre
Seite 29-30		Dichtstoffe

Sonderteile aus Kunststoff

Folgende Kunststoffteile sind Beispiele von kundenspezifischen Sonderanfertigungen aus eigener Produktion. Der Verkauf dieser Teile ist nur mit Genehmigung des Werkzeugeigentümers gestattet.

Herstellzeit der Werkzeuge ca. 3-4 Wochen.

Dacheinlauf

HDPE



Als Entwässerungsstutzen beim Flachdach von Fertigaragen, Raumzellen, etc.

Best.nr.	Länge mm	Gewicht kg / 100 St.	Preis € / 100 St.
10 011 20	200	8	auf Anfrage

Einbauteilehalter

HDPE

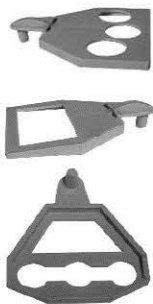

Zur Fixierung von diversen Einbauteilen wie Gewindeanker, Transportschlaufen, Aussparungskörper, etc.

Best.nr.	Typ	Gewicht kg / 100 St.	Preis € / 100 St.
10 020 75	DS 7,5	15	auf Anfrage
10 021 10	DS 11	15	
10 020 12	DS 12 L 11/14	15	
10 020 14	DS 14	15	
10 021 11	R 11	15	
10 021 75	L 7,5	15	

Ovalhülse

HDPE



Außen und innen gewellt, einseitig geschlossen, auf Wunsch mit Halterung und Deckel.

Best.nr.	Abmessungen			Gewicht kg / 1000 St.	Preis € / St.
	a	b	c		
10 030 00	85	50	150	74	auf Anfrage
5118.Z	75	33	150		

Knotenpunkt - Verbindungshülse

HDPE

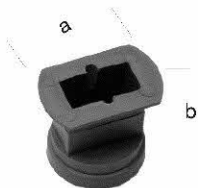

Einbauhülse mit Deckel in Verbindung einer hammerkopfverpreßter Stahlseilschleife als Bewehrungsanschluß.

Best.nr.	Abmessungen mm		Gewicht kg / 100 St.	Preis € / 100 St.
	a	b		
10 004 00	70	60	30	auf Anfrage

Aussparungskörper

HDPE

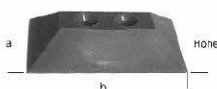

Schraubdornverzahnung bei Betonfertigteilmwandplatten.

Best.nr.	Abmessungen mm			Typ	Gewicht kg / 1000 St.	Preis € / 100 St.
	a	b	Höhe			
10 050 80	80	47	150	Rechteck klein	20	auf Anfrage

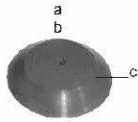

10 051 00	100	70	150	Rechteck groß	65
10 051 20	120			Rund	70

Abschlußdeckel für Hohlkörperdecken

PS

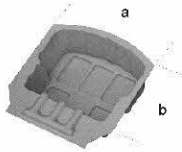

Folientiefzeihenteil zum Verschließen der Endöffnungen von Hohlkörperdecken.

Best.nr.	Abmessungen mm			Gewicht kg / 1000 St.	Preis € / 100 St. auf Anfrage
	a	b	Höhe		
10 062 00	200	250	50	25	

Fugenkreuz

HDPE

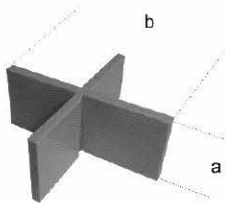

Abstandhalter beim Verlegen von Gehwegplatten – mit Sollbruchstelle, auch als T-Stück einsetzbar.

Best.nr.	Abmessungen mm			Gewicht kg / 1000 St.	Preis € / 100 St. auf Anfrage
	a	b	Stärke		
10 070 25	25	60	3	8	
10 070 50	30	60	5	20	

Rasenfugenabstandhalter

HDPE

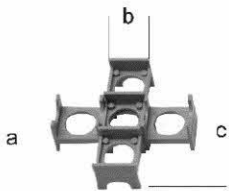

Verlegihilfe für saubere Fugenbilder bei Rasenfugenplaster, zusammensteckbar für T- und Kreuzform.

Best.nr.	Abmessungen			Gewicht kg / 1000 St.	Preis € / 100 St. auf Anfrage
	a	b	c		
10 080 30	30	30	110	15	

Quadratdübel

HDPE

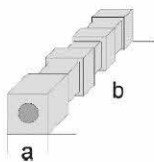

Kunststoffdübel mit Schutzhaut für die Bodenverriegelung bei Fertiggaragen.

Best.nr.	Abmessungen mm		Gewicht kg / 1000 St.	Preis € / 100 St. auf Anfrage
	a	b		
10 090 38	10	38	2	

Halteplatte für Stahlbügel

HDPE



Fixierung von Betonstahltransportschlaufen an der Schalung.

Best.nr.	Abmessungen mm			Gewicht kg kg / 1000 St.	Preis € / 100 St. auf Anfrage
	a	b	Höhe		
10 100 80	80	42	10	80	

Regenschutzklappe mit Rosette

PP

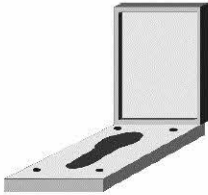

Zylinderschloßabdeckung bei Trafostationen, Raumzellen, etc., aus talkumverstärktem Polypropylen.

Best.nr.	Abmessungen			Gewicht kg / 1000 St.	Preis € / St. auf Anfrage
	a	b	c		
24 73	67	32	20	21	

Schraubhülse für Dywidag - Gewindestab

PP/PA

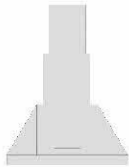

Kunststoffhülse mit Innengewinde als Montagehilfe für Dywidag – Ankerstäbe Ø 15 mm.

Best.nr.	Gewicht kg / 100 St.	Preis € / St. auf Anfrage
10 120 00	46	

Gewindeschutzstopfen

HDPE



Passende zum Montageanker.

Best.nr.	Gewicht kg / 1000 St.	Preis € / 1000 St. auf Anfrage
10 130 00	1	

Fußhalter

HDPE



Nagelstopfen mit Drahtstift zur schnellen und einfachen Befestigung der Dywidaghülse auf der Schalung.

Best.nr.	Gewicht kg / 1000 St.	Preis € / 1000 St. auf Anfrage
10 140 00	15	

Sicherungsclip

HDPE

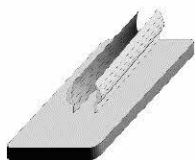

Sicherung für Gartengerätehalter in Fertiggaragen.

Best.nr.	Abmessungen mm		Gewicht kg / 1000 St.	Preis € / 1000 St. auf Anfrage
	a	b		
03 643 9-10U	25	20	1	

T-Stück

HDPE



Abstandsfixierung von Betonmauerwinkelelementen.

Best.nr.	Abmessungen			Gewicht kg / 1000 St.	Preis € / St. auf Anfrage
	a	b	c		
10 160 00	85	100	25	45	

Ovalhülse

HDPE



Glatt, ohne Nagelflansch.

Best.nr.	Abmessungen			Gewicht kg / 1000 St.	Preis € / 100 St. auf Anfrage
	a	b	c		
10 170 00	150	80	50	80	

Verbinder

HDPE

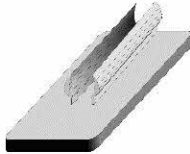

Schraubteil für Lüfterbalken bei Abwassersystemteilen.

Best.nr.	Abmessungen mm		Gewicht kg / 1000 St.	Preis € / 100 St. auf Anfrage
	a	b		
06 652 5-01U	75	75	60	

Dacheinlauf

HDPE

Einbauteil für Fertigaragenenentwässerung, passende für Abflussrohre \varnothing 70 mm.

Best.nr.	Gewicht kg / 1000 St.	Preis € / 100 St. auf Anfrage
10 140 00	15	

Spreizdübel

HDPE



Vielseitig verwendbarer Kunststoffdübel zum Befestigen an Stahlschalungen.

Best.nr.	Abmessungen mm		Gewicht kg / 1000 St.	Preis € / 100 St. auf Anfrage
	a	b		
10 200 00	4	30	1	

Kombidübel für Magnetbefestigung

HDPE



Vielseitig verwendbarer Kunststoffdübel zum Befestigen an Stahlschalungen.

Best.nr.	Abmessungen mm		Gewicht kg / 1000 St.	Preis € / 100 St. auf Anfrage
	a	b		
10 210 00	46	50	20	

Vierbein

HDPE



Stabile Ausführung für obere Bewehrung.

Best.nr.	Betondeckung mm	Gewicht kg / 1000 St.	Preis € / 100 St. auf Anfrage
10 220 80	80		
10 221 60	160		

 Übergangsrohr

PE



Blasteil für Sondereinsätze bei Verdrängungsrohren.

Best.nr.	Abmessungen			Gewicht kg / 1000 St.	Preis € / St. auf Anfrage
	a	b	c		
10 250 00	60	320	90	120	

 Saugheber

HDPE



Hilfsmittel zum Entfernen von Hohlraumabdeckungen.

Best.nr.	Gewicht kg / 1000 St.	Preis € / St. auf Anfrage
10 260 00		

 Verpreßschlauch

HDPE



Injektionsschlauch zum Einbau in die abzudichtende Arbeitsfuge.

Best.nr.	Abmessungen mm		Gewicht kg / 100 m	Preis € / 100 St. auf Anfrage
	innen	außen		
10 290 00	5	12		

Nagelpacker

HDPE



Für Gewebes Schlauch zur Befestigung an der Schalung.

Best.nr.	Gewicht kg / 1000 St.	Preis € / 100 St.
10 300 00	15	auf Anfrage

Kunststoffschelle

PP



Montageschelle aus Kunststoff zum Eindrücken in Frischbeton oder Bohrlöcher für Verpreßschlauch.

Best.nr.	Farbe		Gewicht kg / 1000 St.	Preis € / 100 St.
10 310 00	rot	Schlauch Ø 12mm	2	auf Anfrage
10 310 01	grau	Schlauch Ø 12 mm	2	
10 310 02	grau	Schlauch Oval 20 mm	2	

Dichtdeckel

PP



Deckel zur Abdichtung von Wannendächern.

Best.nr.	Abmessungen Ø mm	Gewicht kg / 1000 St.	Preis € / 100 St.
10 350 00	135	60	auf Anfrage

Decken - Verbindungsdose

HDPE



Hohlwanddose für Betoneinbau mit M5 Messingbusche zur Aufnahme eines Deckenhakens.

Best.nr.	71 x 71 x 79 mm Ø 60	Gewicht kg / 1000 St.	Preis € / St.
971 066 02	für Magnetbefestigung	50	auf Anfrage
971 766 02	für Klebefestigung	50	

Gewindeboden M5

HDPE



Verwandelt jede U71 Verbindungsdose in eine Deckendose.

Best.nr.	Höhe mm	Gewicht kg / 1000 St.	Preis € / St. auf Anfrage
979-110-02	13	17	

Verbundbrille

HDPE



Kombinationsteil für alle Hohlwanddosen für Abstand 71 mm.

Best.nr.	Gewicht kg / 1000 St.	Preis € / St. auf Anfrage
979 212 01	2	

Blindsockel

HDPE



Einsetzbar bei Installationen von Gegendosen in Verbindung mit Stützholmen.

Best.nr.	Höhe mm	Gewicht kg / 1000 St.	Preis € / St. auf Anfrage
979 530 01 U	25	20	

Gerätedose U71

HDPE



Hohlraumdose für Betoneinbau.

Best.nr.	71 x 71 x 50 mm Ø 60	Gewicht kg / 1000 St.	Preis € / St. auf Anfrage
971 045 02	für Magnetbefestigung	35	
971 745 02	für Klebefestigung	35	

Geräte - Verbindungsdose U71

HDPE



Hohlwanddose für Betoneinbau.

Best.nr.	71 x 71 x 68 mm Ø 60	Gewicht kg / 1000 St.	Preis € / St. auf Anfrage
971 065 02	für Magnetbefestigung	45	
971 765 02	für Klebefestigung	45	

Großrohrdose U71

PP



Hohlwanddose für Betoneinbau.

Best.nr.	71 x 71 x 79 mm Ø 60	Gewicht kg / 1000 St.	Preis € / 100 St. auf Anfrage
972 960 02	für Magnetbefestigung	55	
972 760 02	für Klebefestigung	55	

Spreitznagel und Kunststoffdübel

PP



Aluminiumnagel | = 40 mm in Verbindung mit Dübel zur Befestigung der Dosen auf der Stahlschalung.

Best.nr.	Abmessungen mm	Gewicht kg / 1000 St.	Preis € / 100 St.
979 240 02	3,5 x 40	1	auf Anfrage

Feuchtraumdeckel

PP



Als Verschlussdeckel, weiß, zum Abdecken von Elektrodosen-Kombinationen, z.B. bei Fertigaragen.

Best.nr.	Abmessungen mm		Gewicht kg / 1000 St.	Preis € / 100 St.
	a	b		
974 100 02	150	80	35	auf Anfrage

Elektrodosenkombinationen

Nach Kundenvorgabe konfektionieren zum sofortigen Einbau in Fertigbauteile z.B. Fertigaragen, Trafostationen, Nasszellen, etc.

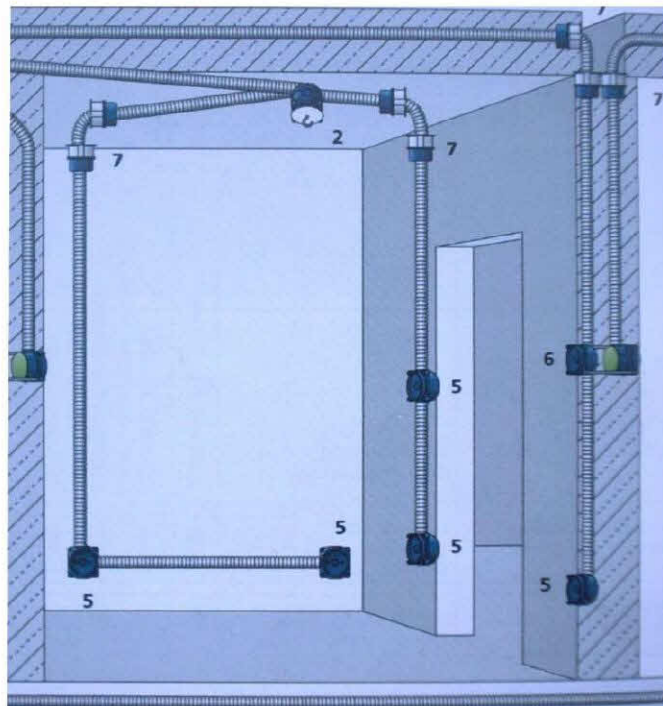

Sonderteile aus Metall

 Stützholme

STAHL

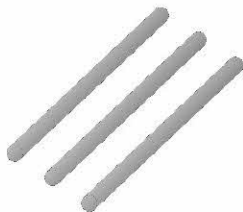

Für verschiedene Wandstärken bei Gegenschalung. Einsatz immer in Verbindung mit Blindsockel oder Gegendose. Holmlänge = Wandstärke minus 1 cm.

Best.nr.	Wandstärke	Holmlänge	Gewicht kg / 1000 St.	Preis € / St.
979 590 02	100	90	20	auf Anfrage
979 610 02	120	110	25	
979 630 02	140	130	29	

Weitere Abmessungen auf Wunsch lieferbar.

 Zentrierkegel

STAHL

Zentriersystem für exaktes Versetzen von Betonfertigteilstützen.

Für die Schalung:

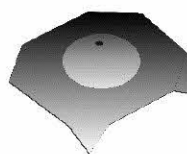

Best.nr.	Typ	Größe mm	Gewicht kg / 100 St.	VPE / St. Sack	Preis € / St.
45 200 SA	A groß	200 x 200	61	25	siehe Seite 21
45 075 SA	A klein	75 x 75	13	50	

Für den Fundamentköcher:

Best.nr.	Typ	Größe mm	Gewicht kg / 100 St.	VPE / St. Sack	Preis € / St.
45 110 SB	B groß	110 x 110	27	50	siehe Seite 21
45 075 SB	B klein	75 x 75	13	50	

Sonderteile aus Metall und Kunststoff

Kunststoffverarbeitung mit eigenen Werkzeugbau:

- **Spritzguss Teile** Gewicht je nach Abmessung bis 400 g
Größe je nach Gewicht bis 500 x 400 mm
- **Folientiefziehteile**
- **Gummitteile**
- **Materialien** PP, HDPE, PA, ABS, LDPE, Nitril – Kautschuk, EPDM

Wir stellen uns auch auf Ihre Anforderung ein

Metallverarbeitung:

- **Blechverarbeitung** ST 37 bis 6mm Stärke
Edelstahl bis 3mm Stärke
stanzen, biegen, etc.
- **Stanzarbeiten** bis 10mm Stärke
- **Fräsarbeiten** bis zur Größe 650 x 400 mm
- **Dreharbeiten** Länge bis 2.000 mm max. Ø 450 mm
Länge bis 350 mm max. Ø 750 mm
- **Schweißarbeiten** Elektro, Autogen, Schutzgas (CO), Argon, Aluminium
- **Galvanisation**
- **Pulverbeschichtung**

Dienstleistungen:

- **Übernahme von lohnintensiven Arbeiten jeglicher Art**

Abstandhalterleisten - AL

Ohne seitliche Aussparung.

Best.nr.	Betondeckung mm	Gewicht kg / 100 m	VPE/m Bund/Palette	Preis € / 100 lfm.
20 000 20	20	16	100/4800	22,62
20 000 25	25	22	100/4200	30,29
20 000 30	30	28	100/3000	34,10

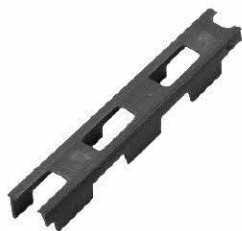

Mit seitlich versetzten Aussparungen.

Best.nr.	Betondeckung mm	Gewicht kg / 100 m	VPE/m Bund/Palette	Preis € / 100 lfm.
20 100 20	20	15	100/4800	20,71
20 100 25	25	18	100/4200	23,16
20 100 30	30	20	100/3000	27,99
20 100 35	35	24	40/2400	32,21
20 100 40	40	29	40/2400	41,41
20 100 50	50	46	40/1600	55,99

Flächenabstandhalter - RAS

Großflächiger Abstandhalter für die untere Bewehrung, 1 Satz = 6 oder 12 Ringe.



Best.nr.	Betondeckung mm	Gewicht kg / 1000 St.	VPE / St. Sack	Preis € / 100 St.
20 200 15	15	26	300	6,98
20 200 20	20	29	300	7,36
20 200 25	25	32	300	8,28
20 200 30	30	34	300	9,05

Flächenabstandhalter - Rhombus

Großflächiger Abstandhalter, Abmessung 210 x 100 mm.



Best.nr.	Betondeckung mm	St./Sack	St. / Pal	Preis € / 100 St.
20 300 15	15	400	9.600	Auf Anfrage
20 300 20	20	300	7.200	
20 300 25	25	250	6.000	
20 300 30	30	250	6.000	
20 300 35	35	250	6.000	
20 300 40	40	200	4.800	
20 300 50	50	150	3.600	

Flächenabstandhalter - Einhängerhombus

Abstandhalter für senkrechte Bewehrung mit zwei Haken im Abstand von 15 cm. Abmessung 210 x 40 mm.



Best.nr.	Betondeckung mm	kg / 1000 St.	St. / Pal	Preis € / 100 St.
20 400 15	15	16	8000	6,49
20 400 20	20	18	8000	7,03
20 400 25	25	20	8000	7,46
20 400 30	30	22	8000	7,90
20 400 35	35	24	8000	8,28

Klemmabstandhalter - UNI

Verwendbar für verschiedene Eisendurchmesser.



Best.nr.	Beton- deckung mm	Klemm- bereich mm	Gewicht kg / 1000 St.	VPE / St. Sack	Preis € / 1000 St.
20 600 15	15	4 - 10	3	1000	10,35
20 600 20	20	4 - 12	4	500	10,74
20 600 25	25	4 - 12	6	500	15,34
20 600 30	30	4 - 12	8	250	20,32
20 600 35	35	4 - 12	10	200	38,35
20 600 40	40	5 - 14	11	125	46,02
20 600 50	50	8 - 12	15	100	76,69

Klemmabstandhalter - ASK

Standfest mit guter Klemmwirkung.

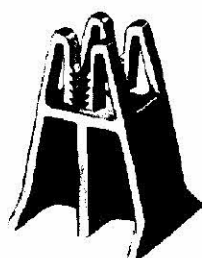

Best.nr.	Beton- deckung mm	Klemm- bereich mm	Gewicht kg / 1000 St.	VPE / St. Sack	Preis € / 1000 St.
20 700 15	15	6 - 14	4	1000	13,34
20 700 20	20	6 - 14	5	500	14,96
20 700 25	25	6 - 14	6	500	17,18
20 700 30	30	6 - 16	8	250	23,78
20 700 35	35	6 - 16	10	250	39,11
20 700 40	40	6 - 16	11	250	47,55
20 700 45	45	6 - 16	14	125	52,15
20 700 50	50	6 - 16	15	125	59,90

Klemmabstandhalter - Vierbein



Stabile Ausführung für obere Bewehrung.

Best.nr.	Betondeckung mm	Gewicht kg / 1000 St.	VPE / St. Pal	Preis € / 1000 St.
20 800 80	80	25	200	125,27
20 801 10	110	27	200	135,49

Wandabstandhalter - DUO



Mattenverbinder für senkrechte Bewehrung.

Best.nr.	Beton- deckung mm	Länge mm	Gewicht kg / 1000 St.	VPE / St. Sack	Preis € / 1000 St.
20 901 40	18 / 26	140	15	400	67,49

Unterlegplatten - UP

Zum Ausrichten von Betonfertigsteinen, Fertigteilen und Holzkonstruktionen.



Best.nr.	Abmessungen		Gewicht kg / Sack	VPE / St. Sack	Preis € / 1000 St.
	mm Länge x Breite	Stärke mm			
21 070 02	70 x 70	2	10	1000	31,84
21 070 03	70 x 70	3	15	1000	35,46
21 070 05	70 x 70	5	12	500	81,56
21 070 07	70 x 70	7	11	300	109,67
21 070 08	70 x 70	8	12	300	129,36
21 070 09	70 x 70	9	9	200	149,04
21 070 10	70 x 70	10	10	250	192,10
21 070 15	70 x 70	15	11	150	255,91
21 070 20	70 x 70	20	10	150	314,96

Unterlegplatten - LP

Zum Ausrichten von Betonfertigsteinen, Fertigteilen und Holzkonstruktionen.



Best.nr.	Abmessungen		Gewicht kg / Sack	VPE / St. Sack	Preis € / 1000 St.
	mm Länge x Breite	Stärke mm			
22 140 03	140 x 40	3	18	-	118,11
22 140 08	140 x 40	8	48	-	254,21
22 110 05	110 x 70	5	38	-	111,37
22 110 10	110 x 70	10	78	-	290,22
22 110 15	110 x 70	15	115	-	317,21

Weitere Abmessungen auf Anfrage.
Mindestmengen erfragen.

Stapelplatten - Leisten



Druckplatte für die Lagerung von Betonfertigteilen. Vermeidet Gerbsäureflecken am Beton wie Holzkantbälzern. Vielseitiger Einsatz durch flexible Länge. Mindestabnahme 500 lfm.

Best.nr.	Länge mm	Breite mm	Stärke mm	Preis € / lfm
23 063 13	1000	63	13	2,56

Stapelplatten - Winkel

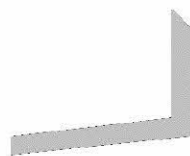

Als Abstandhalter bei der Lagerung von Betonfertigteilen.

Best.nr.	Länge mm	Breite mm	Stärke mm	Preis € / 100 St.
23 070 25	160	70	25	44,48

Kunststoff – Dreikantleisten hohl – mit Nagelfahne

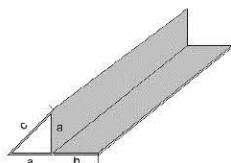

Best.nr.	Abmessungen mm			Länge mm	Gewicht kg / 100 m	VPE / m Bund	Preis € / 100 m
	a	b	c				
30 111 OE	11	15	15	2500	10	100	23,16
30 115 OE	15	17	21	2500	15	100	33,59
30 120 OE	20	17	25	2500	21	100	51,03
30 125 OE	25	21	34	2500	25	50	56,91
30 130 OE	30	23	41	2500	32	50	68,36

Kunststoff – Dreikantleisten hohl – ohne Nagelfahne

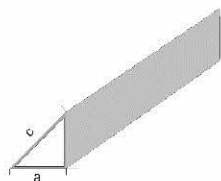

Best.nr.	Abmessungen mm			Länge mm	Gewicht kg / 100 m	VPE / m Bund	Preis € / 100 m
	a	b	c				
30 011 OE	11	11	15	2500	6	100	20,76
30 015 OE	15	15	21	2500	10	100	30,93
30 020 OE	20	20	28	2500	12	100	39,16
30 024 OE	24	24	34	2500	21	100	44,74
30 029 OE	29	29	41	2500	26	100	55,48

Kunststoff – Dreikantleisten voll – mit Nagelfahne

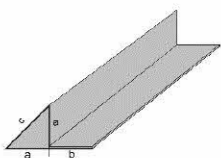

Best.nr.	Abmessungen mm			Länge mm	Gewicht kg / 100 m	VPE / m Bund	Preis € / 100 m
	a	b	c				
30 106 ES	6,5	14	9	2500	7	100	39,52
30 111 ES	11	17	15	2500	15	100	49,44
30 10A BS	11	17	15	2500	15	100	65,50
30 115 ES	15	27	21	2500	24	100	62,71

Doppeldreikantleiste Standard

Standardausführung, Farbe : gelb bzw. schwarz, Material : PE bzw. PVC/weich

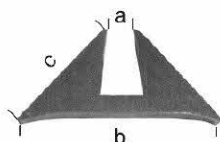

Best.nr.	Abmessungen mm			Länge m / Rolle	Gewicht kg / 100 m	VPE / m Bund	Preis € / 100 m
	a	b	c				
30 004 PE	4	24	15	25	15	100	227,02
30 005 PE	5	25	15	25	12	100	202,04
30 006 PE	6	26	15	25	12	100	222,67
30 008PVC	8	28	15	25	12	100	466,00
30 10PVC	10	28	15	25	12	100	451,99
30 015 DEL	4-6	34	21	25	25	100	453,65

Doppeldreikantleiste weich

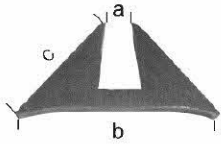

Standardausführung, Farbe : gelb bzw. schwarz, Material : PE bzw. PVC

Best.nr.	Abmessungen mm			Länge m / Rolle	Gewicht kg / 100 m	VPE / m Bund	Preis € / 100 m
	a	b	c				
30 06T PE	4-6	26	15	25	12	100	417,77

Dicht- und Fassenleiste

PVC

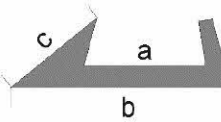

Aus Weich-PVC, Shorehärte 75A, für Schalungsstärke 21 mm.

Best.nr.	Abmessungen mm			Länge m	Gewicht kg / 100 m	VPE / lfm Rolle	Preis € / 100 lfm
	a	b	c				
31 021 10	21	36	15	25	20	25	284,76

Klemmeckleiste

PVC Sonderanfertigung

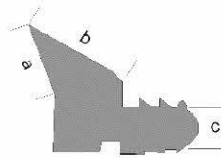

Einsetzbar bei seitlicher, hydraulisch bewegter Schalwand.
Material : PVC, Shorehärte 75A

Best.nr.	Abmessungen mm			Länge mm	Gewicht kg / 100 m	Preis € / 100 lfm
	a	b	c			
31 017 10	10	17	8	3000	20	311,89

Kunststoff - Trapezleisten

Sonderanfertigung

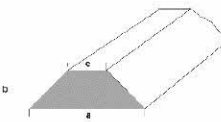

Best.nr.	Abmessungen mm			Länge mm	Preis € / lfm
	a	b	c		
32 041 02	40	10	20	2500	4,42
32 031 52	30	15	20	2500	4,73

Kunststoff - Aufsetzleisten

Sonderanfertigung

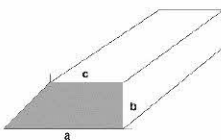

Best.nr.	Abmessungen mm			Länge mm	Preis € / lfm
	a	b	c		
32 031 02	30	10	20	2500	4,19

Stahldreikantleisten

Material : kaltgezogen, schweißbar

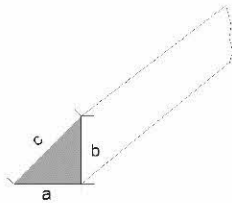

Best.nr.	Abmessungen mm			Länge mm	Gewicht kg / 100 m	VPE / lfm Bund	Preis € / lfm
	a	b	c				
33 005 05	5	5	7	3000	11	-	2,86
33 007 07	7	7	9	3000	19	-	3,18
33 010 10	10	10	14	4000	43	100	3,28
33 015 15	15	15	21	3000	88	-	9,30
33 020 20	20	20	28	3000	157	-	15,08
33 025 25	25	25	35	3000	245	-	26,58
33 030 30	30	30	42	3000	350	-	29,92
33 040 40	40	40	57	3000	620	-	auf Anfrage

Stahlaufsetzleisten

Sonderanfertigung

Material : Flachstahl ST 37, gefräst, auf Wunsch Material K1

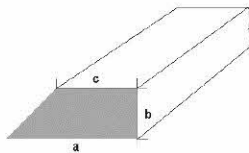

Best.nr.	Abmessungen mm			Länge mm	Gewicht kg / 100 m	VPE / lfm Bund	Preis € / lfm
	a	b	c				
33 246 18	24	6	18	3000			auf Anfrage
33 248 16	24	8	16	3000			
33 281 18	28	10	18	4000			
33 381 28	38	10	28	3000			
33 351 52	35	15	20	3000			
33 451 53	45	15	30	3000			

Stahltrapezleisten

Sonderanfertigung

Material : Flachstahl ST 37, gefräst, auf Wunsch Material K1

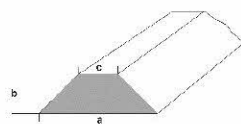

Best.nr.	Abmessungen mm			Länge mm	Gewicht kg / 100 m	VPE / lfm Bund	Preis € / lfm
	a	b	c				
33 020 61	22	6	10	3000	-	-	auf Anfrage
33 306 14	30	6	14	3000	-	-	
33 408 24	40	8	24	3000	-	-	
33 301 01	30	10	10	3000	-	-	
33 410 20	40	10	20	3000	-	-	
33 415 18	40	15	18	3000	-	-	

Treppenkantenprofil

Kunststoff

Material: PVC G 342, in Fixlängen und in Lagerlängen von 5 mtr.

Grundfarbe : schwarz, Farbzuschlag für: grau, beige, braun nur bei Typ A

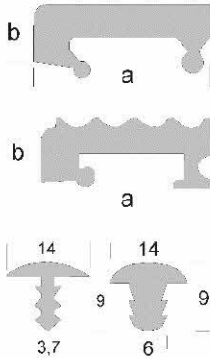

Best.nr.	Abmessungen mm		Ausführung kg / lfm	Gewicht	Preis € / lfm
	a	b			
34 012 01	45	18	Oberfläche glatt	1,0	5,20
34 012 03	45	17	Oberfläche geriffelt	1,0	10,47
34 041 97	14		Einsteckprofil Stegstärke 3,7 mm	0,5	1,84
34 020 00	14		Einsteckprofil Stegstärke 6 mm	0,5	1,84

Treppenkantenprofil

Edelstahl

Material : Edelstahl Werkstoff Nr. 1.4301.

Vorteil – keine Befestigungsanker, daher ungehinderter Einbau.

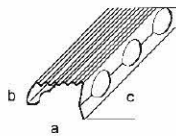

Best.nr.	Abmessungen mm			Länge mm	Gewicht kg / m	Preis € / lfm
	a	b	c			
34 200 02	29,7	12	20	5000	0,5	12,57
34 200 12	29,7	12	20	Fixlängen 1000 / 1200 / 1300 / 1500	-	+15% TZ

Verbundnadeln Typ NV

V4A

Zur Verbindung der Vorsatzschale mit der Tragschale.



Best.nr.	Draht Ø mm	Länge mm	kg / 1000 St.	St. Kart.	Preis € / 1000 St.
40 120 28	2,8	120	12	1000	260,56
40 140 28	2,8	140	14	1000	276,38
40 160 28	2,8	160	26	1000	281,03
40 200 28	2,8	200	20	1000	316,39
40 220 28	2,8	220	22	1000	329,02
40 240 28	2,8	240	24	1000	342,58
40 200 40	4,0	200	41	500	523,50
40 230 40	4,0	230	45	500	675,72
40 250 40	4,0	250	49	500	695,60
40 280 40	4,0	280	56	500	745,28
40 200 50	5,0	200	66	500	899,64
40 230 50	5,0	230	72	500	968,11
40 250 50	5,0	250	79	500	1.192,44
40 280 50	5,0	280	90	500	1.479,91

Anstecknadeln Typ NVAX

Sonderanfertigung

Angebogene Ausführung. Material : V4a

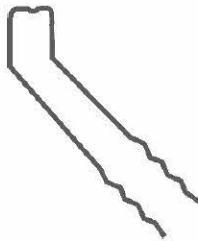

Best.nr.	Draht Ø mm	Länge mm	kg / 1000 St.	St. Kart.	Preis € / 1000 St.
41 120 28	2,8	120	15	1000	270,20
41 140 28	2,8	140	17	1000	289,80
41 160 28	2,8	160	20	1000	311,41
41 190 28	2,8	190	24	1000	380,93
41 200 40	4,0	200	51	1000	700,47

Klemmnadeln Typ NK und NKK

Sonderanfertigung

Vorteil durch rasches Anklebmen an Bewehrungsmatte, mit langem und kurzem Klemmfuss. Abmessungen und Preise auf Anfrage. Material : V4a



Best.nr.	Draht Ø mm	Länge mm	kg / 1000 St.	St. Kart.	Preis € / 1000 St.
42 120 28	4,0	200	33	1000	797,62
42 230 40	4,0	230	36	1000	864,09

Verbundbügel

Stabiler Verbindungsbügel für Sandwich-Platten. Material : V4a



Best.nr.	Draht Ø mm	Länge mm	kg / 1000 St.	St. Kart.	Preis € / 1000 St.
43 155 30	3,0	155	20	1000	508,89
43 175 30	3,0	175	24	1000	531,74
43 250 30	3,0	250	32	1000	624,04
43 155 40	4,0	155	39	1000	673,39
43 175 40	4,0	175	43	1000	712,87
43 205 40	4,0	205	48	1000	776,48
43 225 40	4,0	225	53	1000	819,25
43 250 40	4,0	250	57	1000	871,90

Alle Preise auf dieser Seite verstehen sich zuzüglich dem aktuell gültigen Legierungszuschlag

Bindedrahtröllchen - gegläht



Gewickelte Größe ca. 100g. Auf Anfrage in verzinkt.

Best.nr.	Drahtstärke mm	VPE / kg			Preis € / 100 kg
		Sack	Eimer	Palette	
44 020 14	1,4	40	20	660	179,47
44 020 12	1,2	40	20	660	206,05

Ösendrähte



Bzw. Drahtsackverschluss aus blankgeglühtem Eisendraht.

Best.nr.	Drahtstärke mm	Länge mm	VPE / St.		Gewicht kg / Sack	Preis € / 1000 St.
			Bund	Sack		
44 121 00	1,2	100	1000	20000	25	5,45
44 121 20	1,2	120	1000	20000	30	5,72
44 121 40	1,4	140	1000	15000	25	8,12

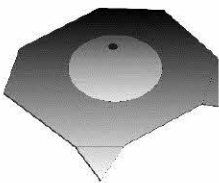
Zentrierkegel
STAHL

Zentriersystem für exaktes versetzen von Betonfertigteilstützen.

Für die Schalung:

Best.nr.	Typ	Größe mm	Gewicht kg / 100 St.	VPE / St.	Sack	Preis € / St.
45 200 SA	A groß	200 x 200	61	25		5,83
46 075 SA	A klein	75 x 75	13	50		2,66

Für den Fundamentköcher:

Best.nr.	Typ	Größe mm	Gewicht kg / 100 St.	VPE / St.	Sack	Preis € / St.
45 110 SB	B groß	110 x 110	27	50		2,81
45 075 SB	B klein	75 x 75	13	50		2,30

Zentrierkegelversetzgerät

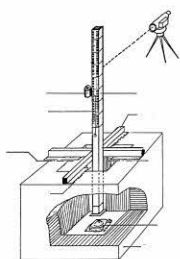

Hilfsgerät für die Zentrierung von Fertigteil-Stützen, bestehend aus:

Versetzgerät

Best.nr.

45 000 01

Preis € / St.

998,04

Führungskreuz

Best.nr.

45 000 02

Preis € / St.

230,08

Magnete

Für die Schnellmontage von Ankerhülsen, Hülsendübel, etc.

Haftkraft = 180 N



Best.nr.

47 050 08

Gewinde Ø

M 8

Magnet Ø mm

Preis € / St.

24,29

47 050 10

M 10

24,29

47 050 12

M 12

50

24,29

47 050 16

M 16

24,29

47 050 20

M 20

24,29

47 050 24

M 24

24,29

Gerüstschuh

Stahl – Gerüstschuh als Haltesystem für Montagegerüste in Aufzugsschächten aus Beton. Größe 125 x 150 mm.



Best.nr.

48 020 20

Gerüsthülse Typ

20 / 20

Preis € / St.

18,41

48 025 25

25 / 25

19,43

48 030 30

30 / 30

23,52

Sonderanfertigungen aus Stahl und Edelstahl

In allen Ausführungen nach Angaben und Zeichnungen. In den Wertstoffen ST 37 schwarz. Rostschutz gestrichen, verzinkt, Edelstahl Werkstoff 4301, 4571, 4580, kleiner Eignungsnachweis nach DIN 4099 mit Erweiterung nach DIN 18800-7.

Best.nr.

49 000 00

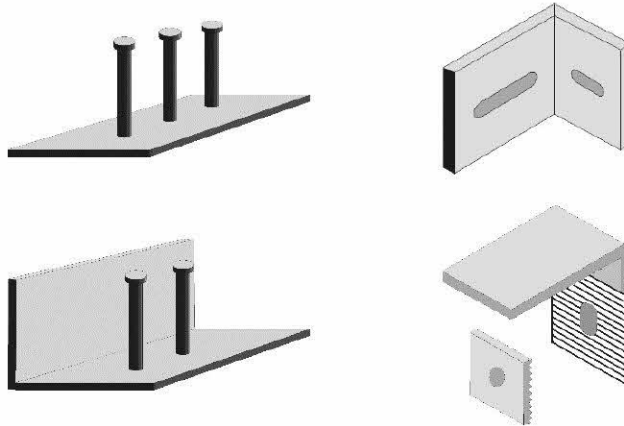

Hammerkopfschraube aus Edelstahl

Sonderanfertigung

Ankerschienen, passend für Halfen-Profile, warmgepresst aus Werkstoff A4-50. Gewinde annähernd Vierkantansatz geschnitten, mit Markierungskerbe, mit Kopfstempel, Toleranzen nach DIN 267, Ausführung grob, ohne Muttern.

Best.nr.	Profil 28 / 15	bis Länge mm	Preis € / 100 St. auf Anfrage
49 008 30	M 8 x 30	100	
49 010 30	M 10 x 30	150	
Best.nr.	Profil 38 / 17	bis Länge mm	
49 110 30	M 10 x 30	80	
49 112 30	M 12 x 30	200	
49 116 40	M 16 x 40	200	
Best.nr.	Profil 40 / 25	bis Länge mm	
49 210 20	M 10 x 20	80	
49 212 30	M 12 x 30	200	
49 216 40	M 16 x 40	200	
Best.nr.	Profil 50 / 30	bis Länge mm	
49 312 30	M 12 x 30	85 (max. 87)	
49 316 40	M 16 x 40	200	
49 320 40	M 20 x 40	200	

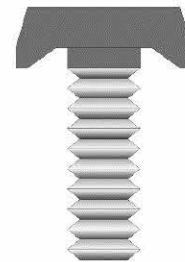

Wellhüllrohre

STAHL BLANK



Best.nr.	Abmessung mm		Profilhöhe mm	Länge m	Gewicht kg / 100 lfm	Preis € / lfm
	innen Ø	außen Ø				
50 000 40	40	46	3,0	3/5	21	2,25
50 000 50	50	56	3,0	3/5	34	2,79
50 000 60	60	67	3,5	3/5	46	3,20
50 000 65	65	72	3,5	3/5	50	3,73
50 000 70	70	77	3,5	3/5	57	3,94
50 000 80	80	87	3,5	3/5	66	4,24
50 000 90	90	97	3,5	3/5	74	4,78
50 001 00	100	107	3,5	3/5	85	5,27
50 001 20	120	127	3,5	3/5	100	6,39
50 001 25	125	133	3,5	3/5	111	7,11
50 001 50	150	158	3,5	3/5	128	11,10
50 002 00	200	210	4,8	5/5	170	13,17
50 002 50	250	260	4,8	5/6	224	14,21
50 003 00	300	310	4,8	5/6	268	21,04
50 003 50	350	360	4,8	5/6	311	25,77
50 004 00	400	410	4,8	5/6	355	27,92
50 005 00	500	510	4,8	5/6	696	35,35
50 006 00	600	620	9,5	5/6	812	42,67
50 007 00	700	720	9,5	5/6	1100	57,90
50 008 00	800	820	9,5	5/6	1300	70,56
50 009 00	900	920	9,5	5/6	1500	81,60
50 010 00	1000	1020	9,5	5/6	1600	98,99

Weitere Abmessungen auf Anfrage.

Kurzstücke auf Anfrage.

Wellhüllrohre, rechteckig und quadratisch

STAHL BLANK



Best.nr.	Abmessungen mm		Profilhöhe	Länge	Gewicht kg / 100 lfm	Preis € / lfm
	a	b	mm	m		
51 030 30	30	30	3,5	5	26	5,47
51 041 41	41	41	3,5	5	50	7,21
51 044 23	44	23	3,5	5	42	6,47
51 049 49	49	49	3,5	5	55	7,54
51 060 30	60	30	3,5	5	54	6,24
51 072 72	72	72	3,5	5	88	10,15
51 070 50	70	50	3,5	5	74	9,64
51 077 42	77	42	3,5	5	86	9,36
51 080 80	80	80	3,5	5	101	10,48
51 090 60	90	60	3,5	5	110	11,48
51 100 80	100	80	3,5	5	115	11,99
51 120 70	120	70	3,5	5	120	13,63
51 130 70	130	70	3,5	5	129	13,91
51 140 80	140	80	3,5	5	138	15,36
51 161 00	160	100	3,5	5	165	17,95
51 201 00	200	100	3,5	5	185	20,04
51 201 50	200	150	3,5	5	197	21,65
51 230 76	230	76	3,5	5	181	19,02

Weitere Abmessungen auf Anfrage.

Kurzstücke auf Anfrage.

Rechteckrohre

KUNSTSTOFF



Best.nr.	Abmessungen mm		Wandstärke	Länge	Gewicht kg / 100 lfm	Preis € / lfm
	a	b	mm	m		
52 030 40	30	40	2,0	3	39	
52 025 50	25	50	2,0	3	41	
52 035 70	35	70	2,5	3	74	
52 035 85	35	85	2,5	3	85	
52 053 73	53	73	4,0	5	95	
52 056 86	56	86	3,0	3	120	
52 058 86	58	86	2,5	3	102	
52 055 11	55	110	2,5	3	118	
52 102 00	100	200	2,0	5	164	
52 152 50	150	250	3,0	5	323	
52 202 50	200	250	3,0	5	362	
52 202 80	200	280	3,0	5	416	
52 204 00	200	400	3,4	5	560	
52 284 00	280	400	3,8	5	726	

Preise auf Anfrage

Vierkantrohre

KUNSTSTOFF

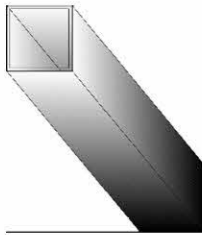

Best.nr.	Abmessungen mm		Wandstärke mm	Länge m	Gewicht kg / 100 lfm	Preis € / lfm
	a	b				
53 020 20	20	20	1,5	3	17	
53 030 30	30	30	1,5	3	25	
53 040 40	40	40	2,0	3	43	
53 050 50	50	50	2,0	3	55	
53 060 60	60	60	2,0	3	66	
53 080 80	80	80	2,5	3	110	
53 090 90	90	90	2,0	3	100	
53 120 12	120	120	2,5	5	170	
53 160 16	160	160	2,0	5	180	
53 200 20	200	200	2,0	5	240	

Preise auf Anfrage

Abschlussdeckel farbig

KUNSTSTOFF

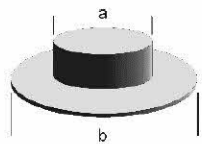

Best.nr.	Abmessungen mm		VPE St. / Btl.	Preis € / St.
	a	b		
54 100 40	40,0	145	200	0,26
54 100 50	50,0	145	200	0,31
54 100 60	60,0	145	200	0,38
54 100 65	65,0	145	200	0,41
54 100 70	70,0	145	200	0,46
54 100 80	80,0	145	200	0,54
54 101 00	100,0	145	200	0,69

Rundhülsen mit Nagelflansch

KUNSTSTOFF

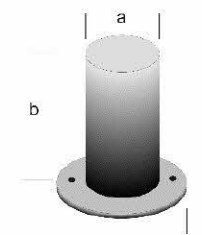

Best.nr.	Abmessungen mm		Preis € / 100 St.
	a	b	
55 050 10	10,0	85	56,63
55 050 12	12,0	85	62,94
55 100 16	16,0	100	66,00
55 070 20	20,0	70 / 80 / 100	68,13
55 085 20	20,5	70	68,13
55 100 40	40,0	100	96,63
55 145 50	50,0	145	178,95

Weitere Größen auf Anfrage.

Rundhülsenkombination

KUNSTSTOFF

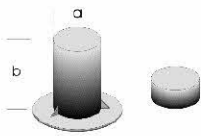

Bestehend aus Halteflansch für Rohrpreise 22/26 und Abschlusskappe. Variable Längen möglich.

Best.nr.	Abmessungen mm		Preis € / 100 St.
	a	b	
55 170 22	26	50	105,84

Ovalhülsen mit Nagelflansch

KUNSTSTOFF

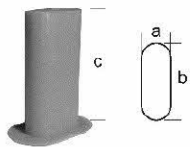

Best.nr.	Abmessungen mm			Preis € / 100 St.
	a	b	c	
56 022 35	22	35	50	
56 027 39	27	39	70	
56 035 60	35	60	90	
56 022 47	22	47	100	
56 051 00	50	100	150	

Preise und Weitere Größen auf Anfrage.

Ovalhülsen ohne Nagelflansch

KUNSTSTOFF



Best.nr.	Abmessungen mm			Preis € / 100 St.
	a	b	c	
56 122 35	22	35	100	
56 125 55	25	55	80	
56 128 85	28	85	100	
56 134 60	34	60	120	

Vorgenannte Abmessungen sind nur Beispiele von möglichen Größen. Bitte Wunschgröße und Preise anfragen.

Gerüsthülsen

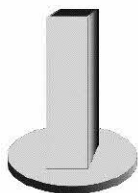

Best.nr.	Abmessungen mm		Material	Preis € / St.
	a	b		
57 026 100	26	100	PVC	0,93
57 003 196	31	100	PVC	1,05

Wasserspeier für Balkontwässerung

KUNSTSTOFF PVC

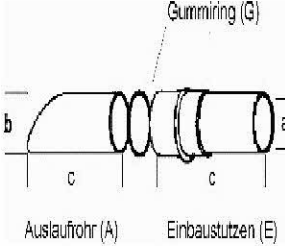

Best.nr.	Abmessungen mm				Preis €/ St.
	a innen	b außen	c Länge		
58 401 50	36	40	150	E	2,05
58 401 80	36	40	180	A	1,60
58 006 40	40			G	0,38
58 400 0K				Komplett	3,94

Andere Längen auf Anfrage.

Wasserspeier - Auslaufrohr

EDELSTAHL 4301



Best.nr.	Abmessungen mm				Preis €/ St.
	a	b	c		
58 045 71	36	40	180	A	23,00
Nach DIN 1986-100 58 043 71	40	43	180	A	24,50

Wasserspeier für Balkontwässerung NEU nach
DIN 1986 - 100

KUNSTSTOFF PVC

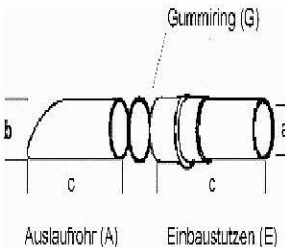

Best.nr.	Abmessungen mm				Preis €/ St.
	a innen	b außen	c Länge		
58 432 00	40	43	200	E	3,10
58 000 R44 x 5N		44		G	0,70

Fundamentköcher – Fundamentalschalungen

Die Fundamentköcher können in allen Massen individuell und kurzfristig hergestellt werden. Die Köcher bestehen aus wellprofilierem Stahlblech 0,4 -0,6 mm dick, mit einer Profiltiefe von ca. 10 mm. Auf Wunsch Trapezprofilierung oder vollprofilierem Stahlblech.

Profilierung A

Profilierung B

Die Köcher gibt es:

- mit Nagellaschen
- mit Einfülltrichter
- mit Löchern / Ausschnitten
- mit Boden
- als Rundköcher
- mit Aussteifungen

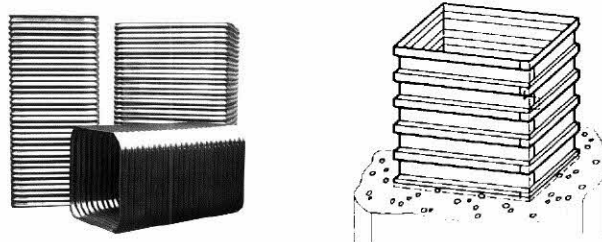

Bitte Preise anfragen.

Tubotec® - Säulenschalungen

Schalrohre rund mit Folieneinlage.

Schalrohre rund min spiraler Ausführung.

Schalrohre rund für strukturierte Säulen.

Schalrohre für quadratische Säulen.

Standard – Durchmesser von 150 – 1000 mm.

Niedriges Gewicht – trotzdem äußerst stabil.

Hohe Elastizität – robust gegen raue Einwirkungen auf der Baustelle.

Völlige Widerstandsfähigkeit gegen Wasser.

Bitte Preise anfragen.

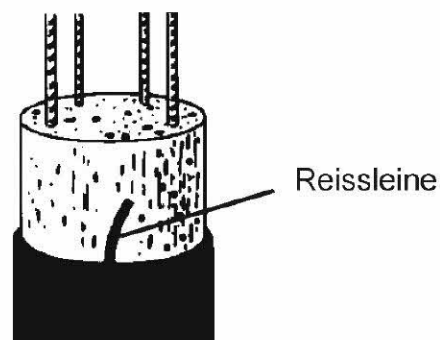

Dichtungsband – selbstklebend

MOLTOFLEX



Best.nr.	Abmessungen mm		Länge m	VPE / lfm Karton	Preis € / 100 lfm
	a	b			
60 015 06	15	6	10	650 / 330	17,95
60 019 03	19	3	10	750	18,05
60 109 06	19	6	10	500 / 260	19,70
60 030 06	30	6	10	330	41,00

Beton - Klebeband



Best.nr.	Breite mm	Länge m	VPE / Rollen Karton	Preis € / Rolle
61 000 50	50	33	18	7,98

Schaumstoff – Rundschnur geschlossenzellig

PE

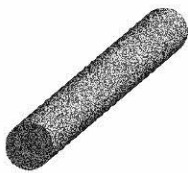

Best.nr.	Abmessungen mm	Länge m	VPE / lfm Karton	Preis € / 100 lfm
62 000 10	10	endlos	1150	13,50
62 000 20	20	endlos	350	30,37
62 000 30	30	endlos	160	64,12
62 000 40	40	2000	180	104,61

Schaumstoff – Rundschnur offenporig

PUR-H

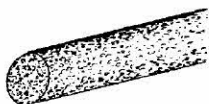

Best.nr.	Abmessungen mm	Länge mm	VPE / lfm Karton	Preis € / 100 lfm
63 000 15	10	1000	2000	13,91
63 000 20	20	1000	500	16,95
63 000 30	30	1000	250	34,77
63 000 40	40	1000	150	52,92
63 000 50	50	1000	100	77,79

Schaumstoff – Streifen offenporig

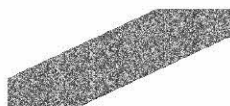



Best.nr.	Abmessungen mm		Länge mm	VPE / lfm Karton	Preis € / 100 lfm
	a	b			
63 020 20	20	20	1000	625	19,60
63 020 30	30	30	1000	250	35,50
63 040 40	40	40	1000	144	48,85

Weitere Abmessungen auf Anfrage.

Fugenverschlussprofil

PVC

	Best.nr.	Abmessungen			Fugenbreite	VPE / lfm	Preis €/ lfm
		mm			mm		
	64 035 10	35	35	15	10	EP	4
	64 021 12	21	25	19	10-12		4
	64 135 20	35	35	30	20		4
	64 145 30	45	50	40	30		4
	64 222 15	22	21		15	KA	25
	64 222 18	22	24		18		25
	64 230 22	30	28		22		25

Preise auf Anfrage

Fugendichtungssystem – „Reißverschluss“

Best.nr.	Bezeichnung	Abmessungen mm	VPE lfm / St.	Preis € / 100m / St.
65 000 00	Rillenprofil	3300	66	363,17
65 000 40	Zungenprofil	40	100	357,01
65 000 50	Zungenprofil	50	100	460,42
65 000 70	Zungenprofil	70	100	685,54
65 001 50	Muffenprofil	150	-	88,36
65 400 40	V4a – Zungenprofil	40	-	1.668,87
65 400 50	V4a - Zungenprofil	50	-	1.775,20

